

洗碗碟機

說明書

第一部分：通用資訊

RDW-M600

Rasonic

在使用洗碗碟機前，請仔細閱讀本說明書。請妥善保存本說明書，以備日後查看。

本說明書中的一些圖示可能與實物不同，僅供參考。

本設備僅供室內家用。

目錄

1、安全資訊	3
2、產品概述	7
3、餐具籃使用技巧	8
4、保養和清潔	10
外部保養.....	10
內部保養.....	10
對洗碗碟機的保養	13
5、安裝說明.....	14
關於電源連接.....	14
供水與排水.....	15
排水軟管的連接.....	15
放置洗碗碟機.....	17
洗碗碟機安裝	18
6、故障排除提示	20
7、餐具的放置	23

注意：

- 請查看故障排除提示章節，以幫助您自行解決一些常見問題。
- 如果您不能自行解決問題，請向信興電器服務中心有限公司尋求幫助。
- 本產品若有技術改進，會編進新版說明書中，恕不另行通知，產品外觀及規格以廠方生產資料為準。
- 此說明書的電子副本可透過電子郵件發送至客戶。如有需要，請致電信興電工工程有限公司：2861 2767

安全資訊

警告

在使用洗碗碟機時，請按以下注意事項進行操作。

不遵循或忽視這些安全注意事項會導致火災、觸電或個人傷害。

- 務必由專業的技術員進行安裝和維修。
- 本產品是家用或在類似環境使用，如：商店內部、辦事處以及其他工作環境的員工廚房區域或類型的環境。切勿於戶外使用。
- 本產品可供年齡在8歲或以上的兒童及體質、感覺或智力有障礙人士或缺乏經驗和相關知識的人士使用，但他們必須接受負責安全人士的監督或指導如何安全地使用產品和理解所涉及的危險。
- 兒童不得將其當玩具，未經監督，兒童不得進行清潔和用戶保養。
- 此產品並不是為體質、感覺或智力有障礙人士或缺乏經驗（包括小孩）或相關知識人士使用，除非他們曾經接受負責安全人士的監督或指導。
- 包裝材料對兒童可能有危險！
- 為防止觸電危險，請勿將設備、電線或插頭浸入水中或其他液體中。
- 在對設備進行清洗和維護前，請拔出插頭。
- 先使用蘸有溫和肥皂水的軟抹布擦洗，再使用乾抹布擦拭。

接地說明

- 本設備必須接地。如果發生故障或失靈，接地將通過提供電阻最小的電流路徑來降低觸電的風險。本設備配有接地導線插頭。
- 插頭必須插入適當的插座，插座的安裝和接地應符合所有地方法規和條例。
- 若設備接地導線連接不當，可能導致觸電危險。如果您懷疑設備是否正確接地，請聯繫專業電工或信興電器服務中心有限公司。
- 如果隨機附帶的插頭不適應插座，請勿對該插頭自行進行改裝。
- 應請專業的電工安裝適當的插座。
- 請勿濫用、坐於或站立在洗碗碟機的門或碗碟架上。
- 在機身及附件未安裝妥當之前，不得操作洗碗碟機。
- 如果洗碗碟機正在運行，打開機門時應特別小心，否則可能有水噴出。
- 機門處於打開狀態時，請勿將任何重物放在機門上或站在機門上，否則設備會向前傾斜。

- 當放入待洗餐具時：
 - 1) 擺放好尖銳物品，避免尖銳物品損壞機門密封條；
 - 2) 警告：在將刀具和其他尖銳器皿裝在餐具籃中時，其尖銳端必須向下放置，或將其水平放置。
- 一些洗碗粉具有強鹼性。如果不慎吞入將相當危險。避免皮膚和眼睛接觸到這類洗碗粉，並在機門打開時，讓兒童遠離洗碗碟機。
- 在完成一個洗碗程序後，應檢查洗碗粉是否已用完。
- 請勿對塑膠餐具進行清潔，除非餐具上標有“可用於洗碗碟機（dishwasher safe）”或其他同等字樣。
- 針對未作此標記的塑膠餐具，應查看製造商的建議。
- 應該僅使用推薦的洗碗粉和自動洗碗碟機專用亮碟劑。
- 絕對不要在洗碗碟機中使用肥皂、洗衣粉或洗手液。
- 不應讓機門保持打開狀態，因為這樣會增加絆倒的風險。
- 如果電源線受到損壞，必須由製造商或其服務代理商或類似的具有專業技術的人員進行更換，以避免危險情況發生。
- 安裝過程中，不得將電源線過度或近乎危險地彎曲或壓平。
- 請勿改裝控制裝置。
- 需要使用新的軟管組件，將設備連接到主水閥。不得重複使用舊的組件。
- 為節約能源，在待機模式下，如果設備在30分鐘內沒有任何操作，設備會自動關閉。
- 可清洗的成套餐具的最大數量為14套。
- 允許的最高進水壓力為1兆帕。允許的最低進水壓力為0.04兆帕。

- 使用洗碗碟機專用的洗碗粉（禁止使用液體洗滌劑），並將其放置在兒童接觸不到的地方。
- 在操作過程中或操作後不要立即觸摸加熱元件，以免被餘熱灼傷。
- 為減少受傷的危險，不要讓兒童在設備內或設備上玩耍。
- 慎防爆炸危險！不要在洗滌室中加入任何溶劑。
- 讓兒童遠離洗碗粉。洗碗粉可能導致口腔、喉嚨或眼睛的化學灼傷或窒息。如不慎濺入眼睛，應立即用水沖洗，並及時就醫。
- 打開洗碗碟機門時，讓兒童遠離洗碗碟機，因為洗滌室內剩餘的水可能含有洗碗粉殘留物。
- 防止尖銳物體劃傷機門和機身的塑膠材料，避免機身破裂漏水，導致觸電危險。
- 如果門關不牢；或門及把手有任何變形或損壞時，應立即停止操作該設備，以免發生危險。請聯絡信興電器服務中心有限公司進行檢查及維修。
- 請勿在機身和機門之間放置任何物體，也請勿讓灰塵或洗碗粉殘留物積聚在機身和機門之間。
- 保持噴 臂和 清潔，避免影響噴 臂的旋轉和清潔性能。如果噴 臂轉動不平穩或清洗效果不理想，應檢查噴 臂和 是否安裝牢固。拆卸噴 臂和 ，檢查出水噴嘴和排水泵是否被殘留物堵塞。
- 操作前應確保所有附件安裝良好，否則可能因水壓過高而發生溢水或漏水現象。
- 只能使用洗碗碟機專用洗碗粉。不要用其他易發泡的洗滌劑代替洗碗粉，如洗滌液，肥皂，洗衣液或肥皂液等；否則可能導致故障或危險。
- 切勿將設備、電源線和插頭浸入水中或將其弄濕，以免損壞設備功能並導致觸電。
- 本設備僅供家用。請勿在戶外使用或用作任何其他不符合用戶說明書規定的用途或方法。如果使用不當，將本設備用於商業或半商業目的，則您的保修無效，我公司將拒絕承擔由此造成損壞的任何責任和修理費用。
- 應經常檢查電源線、插頭、機門、噴水臂、 和餐具籃，確保其處於良好狀態。為避免危險，如果設備損壞或設備掉落，應立即停止操作，並聯絡信興電器服務中心有限公司進行檢查及維修。
- 請勿使用或試圖更換未經授權生產的任何零件或附件，以免發生事故。否則保修無效。

處置

- 若要對包裝物和設備進行處置，請聯繫回收中心。因此，應切斷電源電纜並使開關裝置不可用。
- 硬紙板包裝是由再生紙製成的，應以廢紙回收的方式進行處置。
- 通過確保正確處置本產品，您將幫助防止對環境及人類健康造成的潛在負面影響，否則，可能由於對本產品不適當的廢物處理而產生上述影響。
- 若需獲知本產品回收的更多相關資訊，請聯繫您當地的相關部門和家庭垃圾處置服務。



產品概述

●重要提示:

若要使洗碗碟機發揮其最佳性能，請在第一次使用前閱讀所有操作說明。

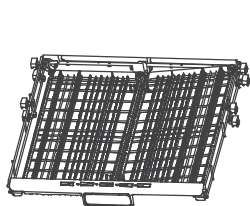
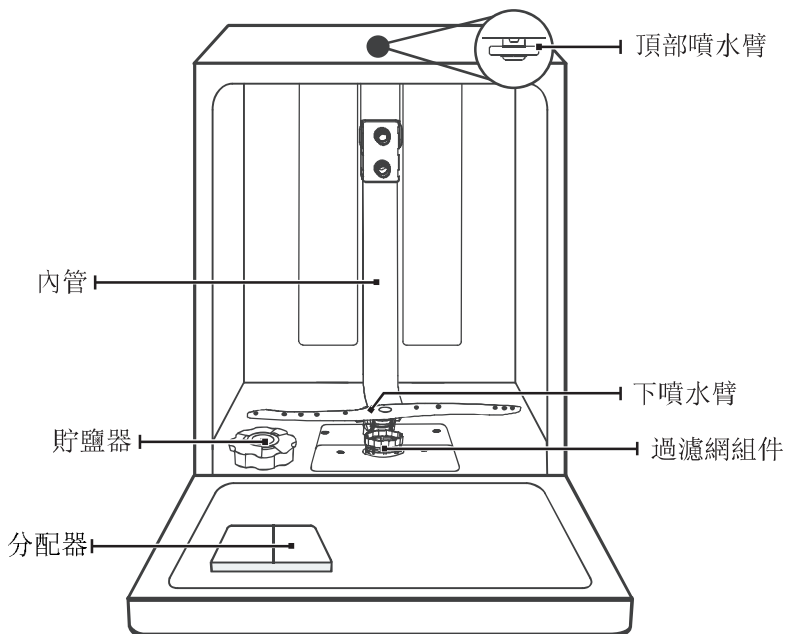

刀叉架

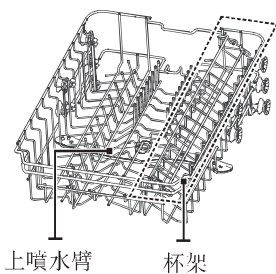

上層餐具籃



下層餐具籃

●注意:

圖片僅供參考，以實物為準。

● 餐具籃使用技巧

調節上層餐具籃

類型1:

上層餐具籃的高度可輕鬆調節，以適應上層餐具籃或下層餐具籃中較高的餐具。

若需調節上層架的高度，按以下步驟操作：

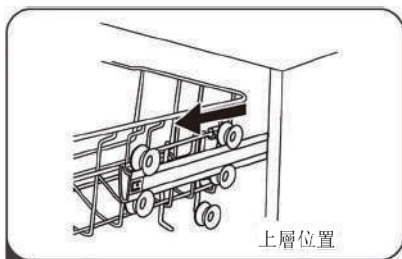

1 拉出上層餐具籃。

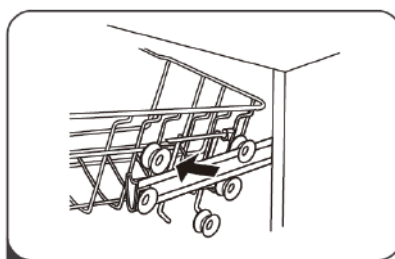

2 拆除上層餐具籃。

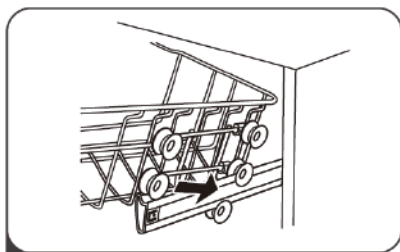

3 將上層餐具籃與上層滾輪或下層滾輪重新固定。

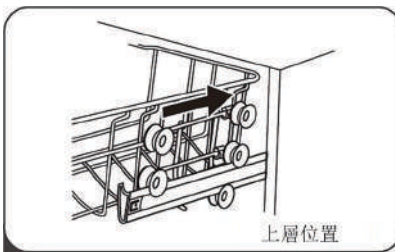

4 推入上層餐具籃。

類型2:

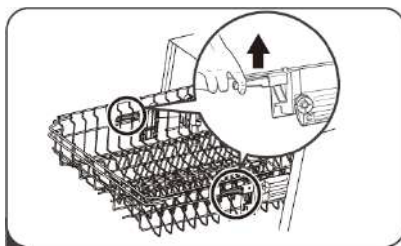
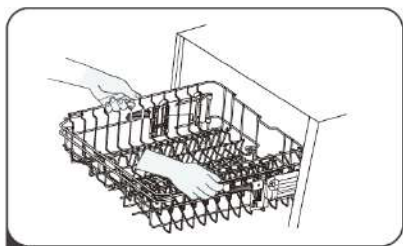

1 要提起上層餐具籃，只需將各側中心的上層餐具籃提起，直到餐具籃在上層鎖定到位。無需提起調節手柄。

2 如需降低上層餐具籃，則提起各側的調節手柄以釋放餐具籃到下層位置。

向後折疊杯架

為了給上層餐具籃的較高物件留出空間，應將杯架向上提起。然後您就可以將高腳杯倚靠在杯架上了。在不需要使用时，也可將杯架拆除。



降下折疊架

下層餐具籃的折疊 用於對盤碟和大淺盤進行固定。可將折疊 降下，從而為大件物品騰出更多空間。

向上提起

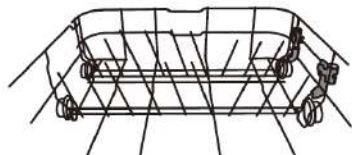

向下折疊

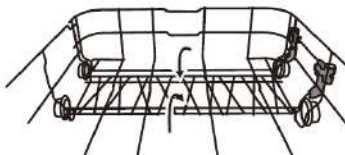

保養和清潔

外部保養

機門和機門密封條

定期用柔軟濕布清潔機門密封條及清除食物殘渣。將餐具放入洗碗碟機時，食物和飲料殘渣可能會滴到洗碗碟機門的側面。這些側面在洗碗碟機外部，且無法通過噴水臂將水噴到這些側面清理。當機門關閉之前，應先將所有殘渣自行清理。

控制面板

如需進行清潔，應僅使用濕的軟抹布對控制面板進行擦拭。



警告

- 為防止水滲入門鎖和電器部件內，請勿使用任何類型的清潔噴劑。
- 絕對不要在外表面使用擦洗劑或百潔布，否則會刮傷機身表面。一些粗糙的紙巾可能會刮花表面或留下刮痕。

內部保養

過濾系統

洗碗碟機基座內的過濾系統會將阻隔較粗的殘渣。當殘渣聚積，可能會導致過濾網組件阻塞。定期檢查過濾網組件的狀況，如有需要，可在自來水下清洗。可按照以下步驟清洗洗碗碟機內的過濾網組件。



注意：

圖片僅供參考，不同型號的過濾系統及噴水臂可能會有所不同。

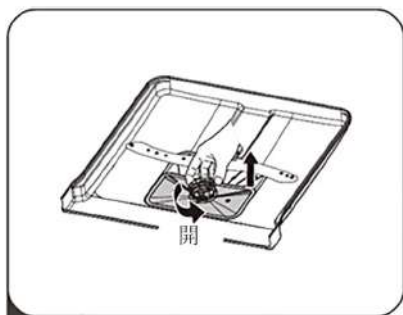

- 1 握住粗濾器並逆時針旋轉，解鎖粗濾器。向上提起粗濾器並將其從洗碗碟機中取出。

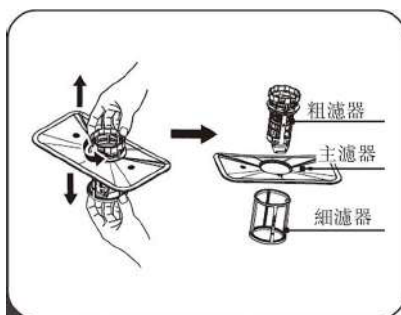

- 2 細濾器可從過濾網組件的底部拔出。通過輕輕擠壓頂部的突片並將其拉開，可以將粗濾器從主濾器上拆除。

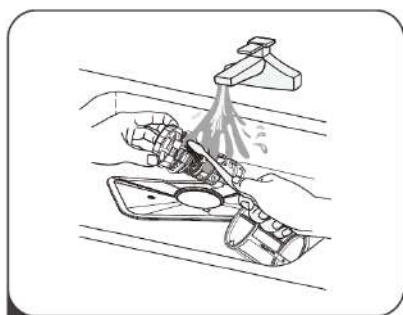

- 3 對於較大的食物殘渣，可以用自來水沖洗過濾網組件將其去除。如需更徹

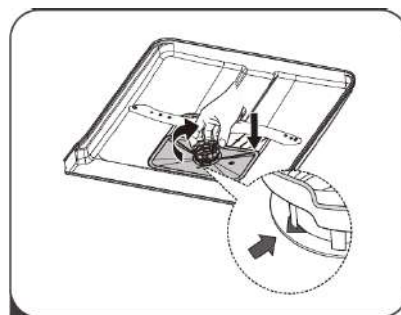

- 4 以與拆卸相反的步驟對過濾網組件進行重新組裝，更換濾芯，並順時針轉動到鎖緊箭頭。

警告

- 請勿過度緊固過濾網組件。應按順序將過濾網組件放回安裝位置並緊固；否則，較粗的殘渣將會進入系統並導致阻塞。
- 當過濾網組件未安裝妥當時，絕對不要使用洗碗碟機。如果更換過濾網組件時操作不當，可能會降低設備的性能並損壞餐具和器皿。

噴水臂

由於水中礦物質會阻塞噴水臂的噴嘴和軸承，必須定期對噴水臂進行清潔。

清潔噴水臂時，須按照下述說明操作：

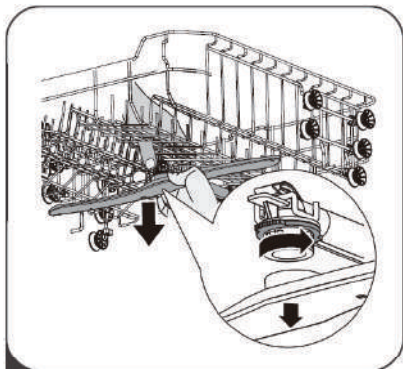

- 1 如需拆除上噴水臂，請用手將螺母保持在中心位置，同時逆時針轉動噴水臂以拆除。

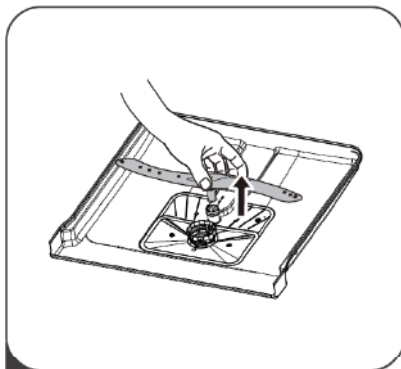

- 2 如需拆除下噴水臂，請將噴水臂向上拉出。

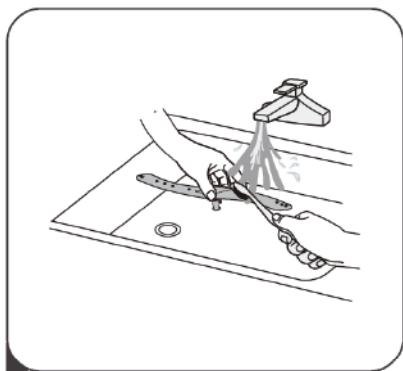

- 3 把噴水臂放在溫熱的肥皂水中清洗，並使用軟毛刷清潔噴嘴。徹底沖洗後，裝回機內。

對洗碗碟機的保養

防霜

在冬季時請對洗碗碟機採取防霜措施。每次使用後，請按以下方式操作：

1. 切斷洗碗碟機的電源。
2. 關閉供水，從水閘上斷開進水管。
3. 排出進水管和水閘中的水。（用平底鍋接水）
4. 將進水管重新連接到水閘上。
5. 拆下洗碗槽底部的過濾網組件，用海綿吸乾槽裏的水。

在每次使用後

在每次使用後，應關閉設備的水源，並保持機門微微打開，從而避免使內部保持潮濕和異味狀態。

拔出插頭

在進行清潔或保養之前，務必將插頭從插座中拔出。

不得使用溶劑或擦洗劑清潔產品

若要清潔洗碗碟機的外部 and 橡膠部分，請勿使用溶劑或擦洗劑清潔產品。清潔時，應僅使用抹布蘸取溫熱的肥皂水。

若要除去內部表面的污點或污漬，應將抹布蘸濕並蘸一點醋或洗碗碟機專用的清潔產品。

當長時間未使用時

建議先在洗碗碟機處於清空狀態時運行一次，然後再將插頭從插座拔出，關閉水源並保持機門微微打開。這樣可延長機門密封條的使用壽命，並防止設備內形成異味。

搬運洗碗碟機

如果必須移動該設備，應試圖將設備保持在直立位置。如果確有必要，可將設備後部倒下放置。

密封條

導致洗碗碟機內產生異味的原因之一，是密封條內有食物的殘渣。應使用浸濕的海綿定期清潔，從而防止異味產生。

安裝說明



警告



觸電危險

請在安裝洗碗碟機前斷電。

否則，可能導致死亡或發生電擊。

注意

應由專業人士對水喉和電器設備進行安裝。

關於電源連接



警告

針對個人安全：

- 請勿將延長電線或轉接插頭用於此設備。
- 在任何情況下都不要斷開或移除電線的接地。

電器要求

請查看銘牌以獲知額定電壓，並將洗碗碟機連接到適當的電源。

! 確保使用前進行適當接地

供水與排水

冷水連接

將冷水供應軟管連接到3/4（英寸）的螺紋接頭上，並確保已將其緊固到位。

如果水管為新水管或長時間沒有使用，應讓水從中流過並確保水質清澈。該措施可防止進口水堵塞進而損壞設備。

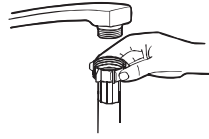

普通供水軟管

排水軟管的連接

將排水軟管插入最小直徑為4厘米的排水管中，或將其放入水槽中，確保避免使其彎折或捲曲。排水管的高度必須小於1000毫米。軟管自由端不得浸入水中，以避免水的回流。

⚠ 請將排水軟管牢牢地固定在位置A或位置B。

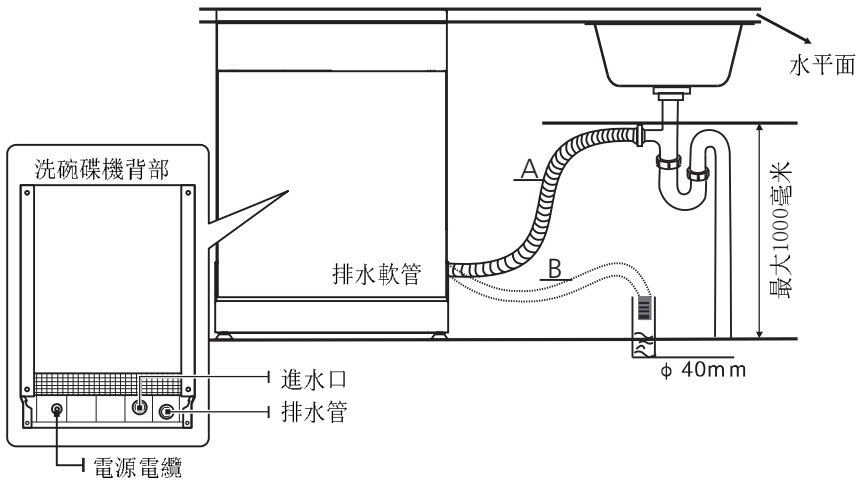

如何將餘水從軟管中排出

如果污水渠接口高出地板1000毫米，軟管中的餘水將無法直接排入水槽中。

出水口

連接排水軟管。應正確安裝排水軟管，以防止漏水。確保排水軟管未扭結且未擠壓。

加長軟管

如果需要加長排水軟管，應確保使用類似的排水軟管。

不得長於4米；否則，洗碗碟機的清洗效果將減弱。

虹吸式連接

廢水連接處與餐具底部之間的高度距離應小於1000毫米（最大值）。應該對排水軟管進行固定。

放置洗碗碟機

將設備放置在預定位置。設備後部宜靠著牆壁，設備側面應沿著鄰近的櫥櫃或牆壁放置。洗碗碟機配有給排水軟管，可將軟管置於右側或左側，以便進行適當的安裝。

洗碗碟機水平調整

當洗碗碟機放置在適當位置後，可透過調校調節腳調整水平角度。

在任何情況下，設備的傾斜不應超過 2° 。

注意：

僅適用於獨立式洗碗碟機。

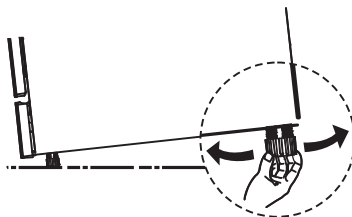

獨立式安裝

現有櫥櫃之間的安裝

洗碗碟機的高度為845毫米，其設計便於將機器安裝在廚房中具有相同高度的現有櫥櫃之間。透過可調節底腳，以達到正確的高度。

洗碗碟機的頂部夾層具有耐熱、防刮花和防污染的性能，不需要進行特殊保養

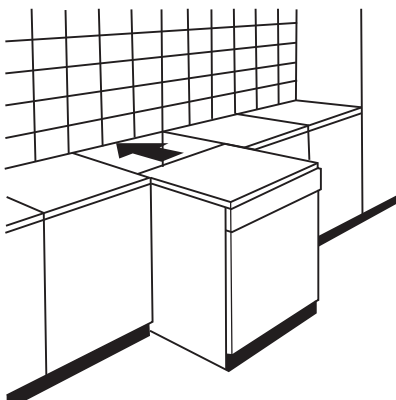

洗碗碟機安裝

選擇洗碗碟機的最佳位置

洗碗碟機的安裝位置宜靠近現有的進排污喉、進水喉及電線處。

以下是洗碗碟機的安裝尺寸圖。

1. 洗碗碟機頂部和機櫃之間的距離小於5毫米，外門與機櫃對齊。

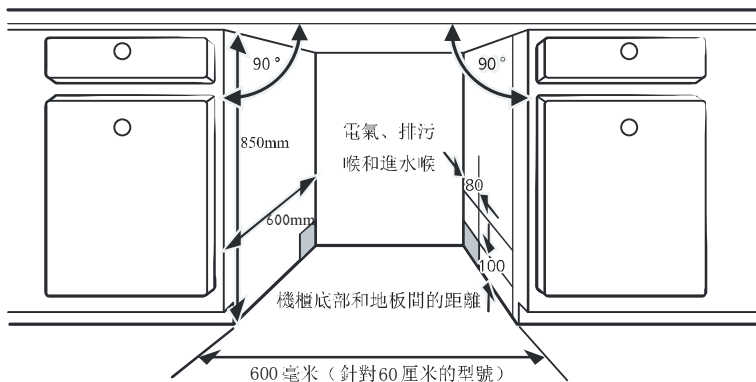

2. 如果洗碗碟機安裝在廚櫃的一角，當門打開時宜留有一些空間。

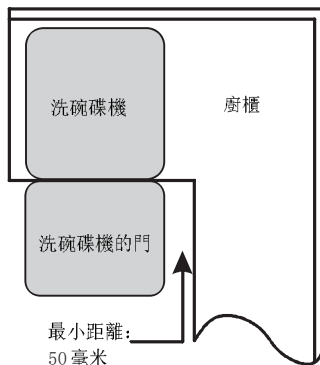

⚡ 注意：

根據電器插座的位置，需要在廚櫃的對側鑽孔。

放平洗碗碟機

為保證餐具籃滑動和清洗效果，洗碗碟機必須放平。

1. 如圖所示，在洗碗碟機門和洗碗槽內部的餐具籃軌道上放置一個水平儀，檢查洗碗碟機是否放平。
2. 分別調節三個調節腳，將洗碗碟機放平。
3. 將洗碗碟機放平時，請注意防止洗碗器翻倒。

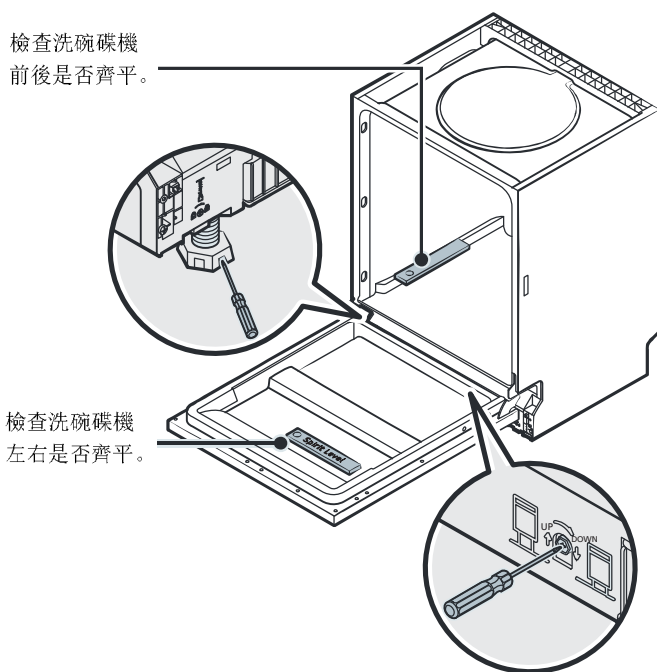

⚠ 注意：

底腳的最大調節高度為50毫米。

故障排除提示

求助前可採取的故障解決方法

向專業人員求助前，可以先根據下文圖表提供的資訊，嘗試自行排除故障。

問題	可能原因	解決方法
洗碗碟機不啟動	保險絲熔斷，或斷路器跳閘。	更換保險絲或重設斷路器。斷開洗碗碟機電路上連接的其他電器。
	電源未開啟。	確保洗碗碟機已開啟，且洗碗碟機門已妥善關閉。 確保電源線已妥善插入牆面插座。
	水壓低。	檢查並確定進水連接妥當，且已打開進水。
	洗碗碟機的門沒有關好。	確保妥善關閉並鎖上洗碗碟機門。
洗碗碟機中無水排出。	排水軟管扭曲或受限。	檢查排水軟管。
	過濾器組件堵塞。	檢查過濾器組件粗渣。
	廚房水槽堵塞。	檢查廚房水槽，確保水槽排水通暢。 如果該問題是廚房排水不暢導致的，則應聯繫水管工維修水槽，而非需要維修工維修洗碗碟機。
洗碗槽內有泡沫。	用錯洗碗粉。 使用洗碗碟機專用洗碗粉，避免起泡。 如果發生此種情況，應打開洗碗碟機，讓泡沫蒸發。往洗碗槽底部加入1加侖冷水。 關上洗碗碟機機門，然後選擇一個清洗程序。一開始，洗碗碟機將排水。排水結束後，打開洗碗碟機門，然後檢查泡沫是否消失。 如有必要，重複該程序。	

問題	可能原因	解決方法
	亮碟劑溢出。	及時擦掉溢出的亮碟劑。
洗碗槽內部有污跡。	可能使用過含有著色劑的洗碗粉。	確保洗碗粉不含著色劑。
內表面有白膜。	水質較硬。	帶上橡膠手套，並用濕海綿蘸取洗碗粉清潔洗碗碟機內部，切勿使用除洗碗機專用洗碗粉以外的其他清潔劑，以免起泡。
餐具上有鏽跡。	受影響的物品不耐腐蝕。	避免在洗碗碟機中清洗不耐腐蝕的物品。
洗碗碟機內有敲擊聲。	噴水臂與餐具籃中的餐具發生碰撞。	中斷程式，重新放置阻礙噴水臂的餐具。
洗碗碟機內有拍擊聲。	洗碗碟機內餐具放置鬆散。	中斷程式，重新放置餐具。
水管中有敲擊聲。	可能安裝不當令水管擠壓變形，導致機器排水時發出聲響。	對洗碗碟機功能沒有影響。如有疑問，請聯繫專業水喉匠。
餐具未清洗乾淨。	餐具放置欠妥。	參見第二部分“準備和餐具放置”。
	所選程式清潔效力不足。	選擇更強勁的清洗程式。

問題	可能原因	解決方法
餐具未清洗乾淨。	分配的洗碗粉份量不足。	加入更多洗碗粉，或使用其他洗碗粉。
	餐具妨礙噴水臂移動軌跡。	重新安排餐具位置，確保噴水臂可以自由旋轉。
	過濾器組件不清潔，或未妥善裝配於清洗櫃底座中。這是導致噴水臂噴頭堵塞的主要原因。	妥善清潔和/或安裝過濾器組件。清潔噴水臂噴頭。
玻璃餐具起霧模糊。	洗碗粉過多。	清洗玻璃製品時，如果水質較軟，請使用少量洗碗粉，並選擇時間較短的程式。
餐具或玻璃器皿上有白色斑點。	水質較硬導致水垢沉積。	添加更多洗碗粉。
餐具上有黑色或灰色痕跡。	鋁製器皿與碗碟發生摩擦。	使用溫和的研磨清潔劑去除此類痕跡。
分配器中還有洗碗粉。	餐具遮擋洗碗粉分配器。	重新妥善放入餐具。
餐具未烘乾	餐具放置不當。	根據說明將餐具放入洗碗碟機。
	過早取出餐具。	清洗結束後，切勿立即取出清洗後的餐具。稍稍打開洗碗碟機門，使蒸汽溢出。待洗碗碟機內部溫度降至安全接觸溫度後，取出餐具。先取出下層餐具籃中的餐具，以避免上層餐具籃中的水滴到下層。
	程式選擇錯誤。	洗滌程式時間短，清洗溫度低，則清洗效果下降。請選擇洗滌時間較長水溫較高的程式。
	刀叉塗層品質欠佳。	清洗下述物品時，洗碗碟機排水較為困難。此類刀叉和餐具或盤子不適合用洗碗碟機清洗。

餐具的放置

1. 上層餐具籃：

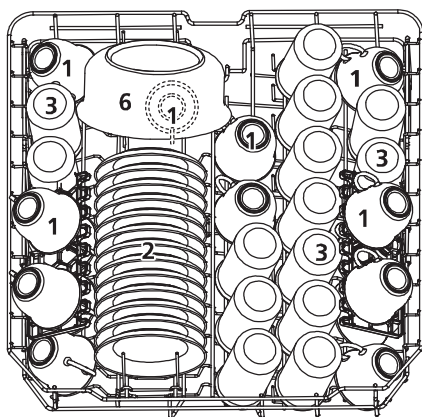

組別/項目	餐具描述
1	茶杯
2	杯托
3	玻璃杯
4	小菜碗
5	中菜碗
6	大菜碗

2. 下層餐具籃：

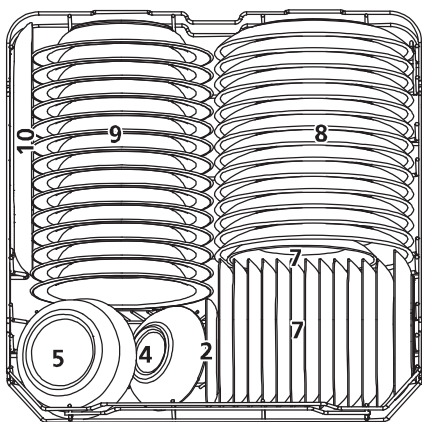

組別 項目	餐具描述
7	甜品碟
8	正餐盤
9	湯碟
10	橢圓盤

3. 刀叉籃：

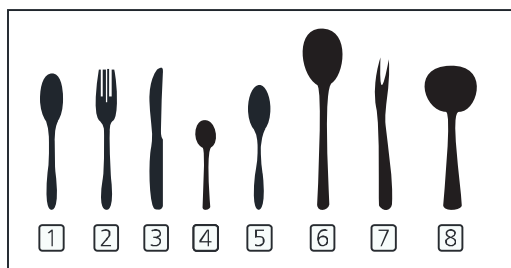
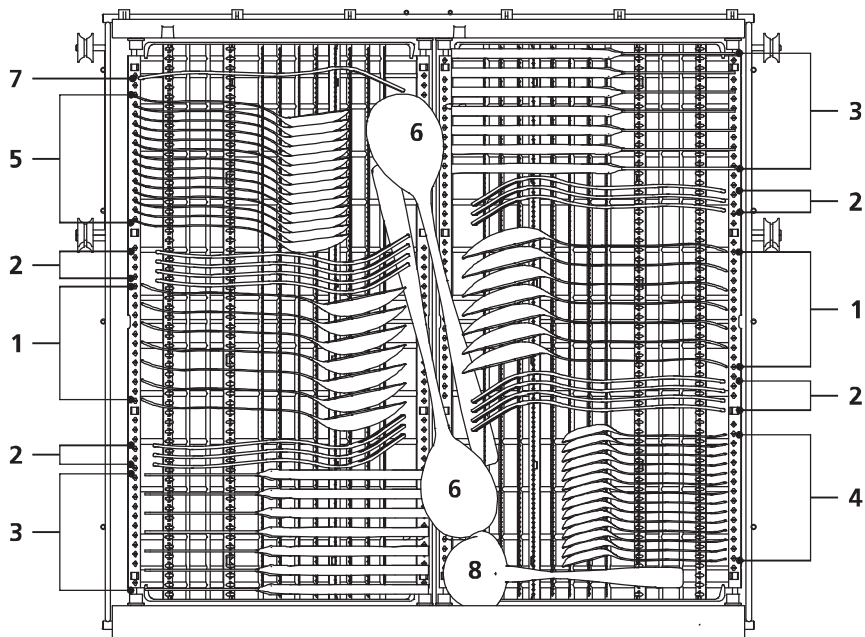

組別 項目	餐具描述
1	湯匙
2	叉
3	刀
4	茶匙
5	甜品匙
6	公用匙
7	公用叉
8	肉汁勺

餐具架使用技巧

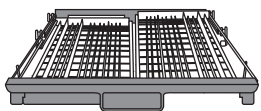

提起右側碗籃,此時左右碗籃均平放。

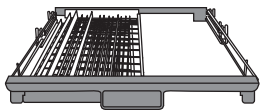
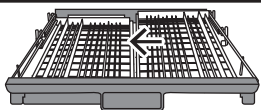

將右側碗籃從右向左移動,使兩個碗籃重疊。

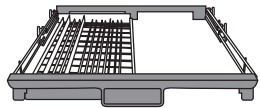
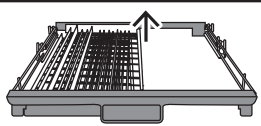

從托盤中取走右側碗籃,僅保留左側碗籃。

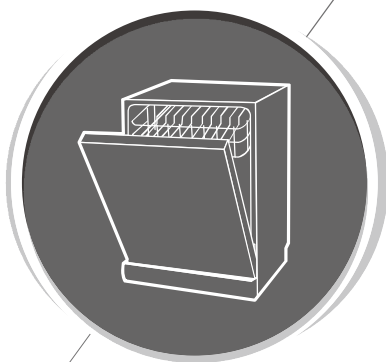

洗碗碟機

說明書

第二部分：專用資訊

RDW-M600

目錄

1、洗碗碟機的使用	4
控制面板.....	4
準備和餐具放置.....	7
亮碟劑和洗碗粉的作用.....	10
添加亮碟劑.....	11
添加洗碗粉.....	12
2、洗碗碟機程式設置	13
清洗程式表.....	13
啟動清洗程式.....	15
清洗過程中切換程式.....	15
忘記放入餐具	15
3、故障代碼	17
4、技術資料	18

注意：

- 如果您不能自行解決問題，請向信興電器服務中心有限公司尋求幫助。
- 本產品若有技術改進，會編進新版說明書中，恕不另行通知。產品外觀及規格以廠方生產資料為準。
- 此說明書的電子副本可透過電子郵件發送致客戶。如有需要，請致電信興電工工程有限公司：2861 2767

快速使用指南

請閱讀說明書相關內容，瞭解詳細操作方法。

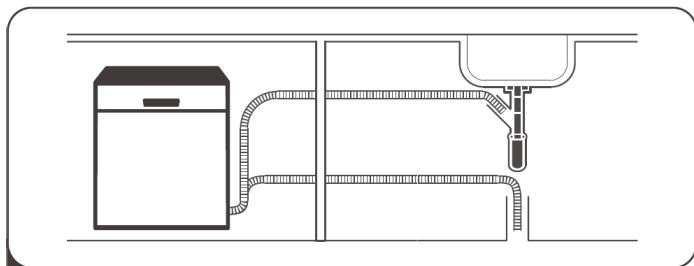

1 洗碗碟機安裝

(請查看第一部分：通用資訊第5節“安裝說明”。)



2 清除餐具上較大的殘留物。

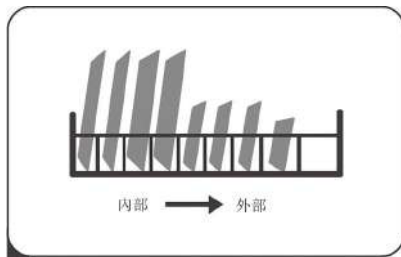

3 放入待清洗的餐具

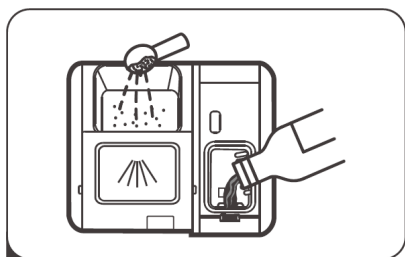

4 加入洗碗粉。



5 選擇一個程式，並啟動洗碗碟機。

洗碗碟機的使用

控制面板

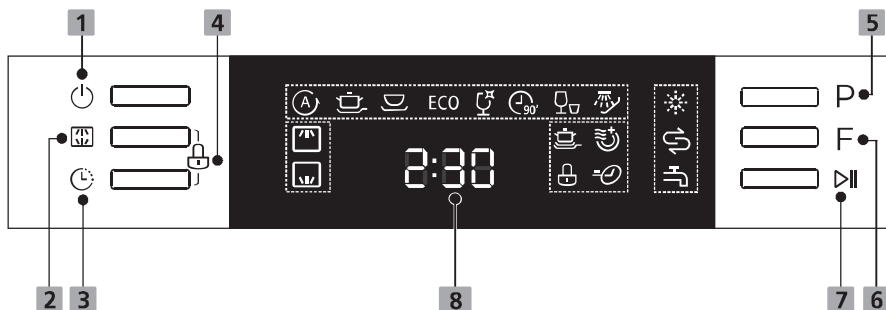

按鍵

說明

1 電源	按下此按鍵，啟動您的洗碗碟機，螢幕將亮起。
2 選擇	按鍵選擇上層餐具籃或下層餐具籃，相應的指示燈將亮起。
3 預約	按鍵設置清洗預約時間。您可以預約24小時之內開始清洗。按一次按鍵預約清洗時間延長一小時。
4 兒童鎖	通過該選項，您可以鎖定控制面板上的按鍵——“電源”鍵除外——以避免兒童誤按面板上的按鍵，造成洗碗碟機意外啟動。 如需上鎖或解鎖控制面板上的按鍵，同時長按“選擇”鍵和“預約”鍵3秒鐘。
5 程式	按鍵選擇合適的清洗程式，選定程式的指示燈將亮起。 如需取消選定程式，請先按暫停鍵，然後長按程式鍵3秒。
6 功能	按鍵選擇一項功能，對應指示燈將亮起。
7 啟動/暫停	按下該鍵，可啟動選定程式。

程式顯示



自動清洗

用於清洗輕微骯髒、一般骯髒或嚴重骯髒，沾有或未沾有乾結食物的刀具。



強力清洗

用於清洗沾有乾結食物的、嚴重骯髒的餐用器皿和普通骯髒的燉鍋、平底鍋、盤子等。



正常清洗

用於清洗普通骯髒的餐具，如湯鍋、餐盤、玻璃杯和輕微骯髒的平底鍋。

ECO

節能洗

該程式為標準程式，適用於普通骯髒餐具清洗。與其他同類程式相比，本程式耗電量和用水量低，效率最高。



玻璃

用於清洗輕微骯髒的刀具和玻璃製品。



90分鐘

用於清洗需要快速清洗的一般骯髒餐具。



快速清洗

快速清洗輕微骯髒餐具，無需烘乾。



浸泡

沖洗當天需要清洗的餐具。

功能顯示



上











選擇“上”後，僅上部噴嘴啟用，下部噴嘴不運行。



下

選擇“下”後，僅下部噴嘴啟用。上部噴嘴不運行。

顯示

	<p>功能顯示</p> <p> 強效清洗 用於清洗嚴重骯髒，難以清洗的餐具。（只能在“強力”、“正常”、“節能洗”、“玻璃”和“90分鐘”程式下使用）</p> <p> 強效烘乾 用於更加徹底地烘乾餐具。（只能在“強力洗”、“正常洗”、“節能洗”、“玻璃洗”和“90分鐘”程式下使用）</p> <p> 快速清洗 縮短程式時間。</p>
8 顯示屏	<p> 顯示剩餘時間和預約時間、故障代碼等。</p>
	<p>警告顯示</p> <p> 亮碟劑 如果“”指示燈亮起，則表示洗碗碟機亮碟劑量少，需要補充。</p> <p> 鹽 如果“”指示燈亮起，則表示洗碗碟機鹽量少，需要補充。</p> <p> 水龍頭 如果“”指示燈亮起，則表示進水龍頭未打開。</p>

準備和餐具放置

- 選購餐具時，請注意查看餐具是否注明“適合洗碗碟機清洗”。
- 清洗特殊餐具時，請儘量選擇溫度較低的程式。
- 清洗程式結束後，請勿立即將玻璃製品和刀叉從洗碗碟機中取出，以避免損壞。

下述刀叉/餐具的清洗

下述物品不適合用洗碗碟機清洗

- 帶有木質、骨瓷或珍珠母貝手柄的刀叉。
- 不耐熱的塑膠製品。
- 用不耐熱膠水修補過的舊刀叉。
- 多種材料粘合而成的刀叉和餐具。
- 錫製品和銅製品。
- 水晶玻璃製品。
- 可能生鏽的鋼製餐具。
- 木質餐盤。
- 合成纖維製品。

部分下述物品不適合用洗碗碟機清洗

- 多次清洗後，部分玻璃製品的光澤會變暗。
- 清洗過程中，餐具的銀製部分和鋁製部分可能會變色。
- 如果長期採用機器清洗，陶瓷餐具的釉面圖案可能褪色。

洗碗碟機餐具放置建議

清除盤中剩餘的食物。將鍋中殘留的鍋巴泡軟。無需先用自來水沖洗餐具。

為達到最佳的清洗效果，請按照下述提示放置餐具。（**洗碗碟機型號不同，餐具籃和刀叉籃的設計和外觀可能也會有所不同。**）

請按照下述方法將需要清洗的物品放入洗碗碟機：

- 茶杯、玻璃杯、湯鍋/奶鍋等應開口朝下放置。
- 帶有曲面或凹面的餐具應傾斜放置，以避免水流出。
- 所有餐具均應牢固穩放，避免翻倒。
- 所有餐具均應妥善放置，避免清洗過程中妨礙噴水臂自由旋轉。
- 空心餐具，如茶杯、玻璃杯、平底鍋等應開口向下放置，以避免容器或底層積水。
- 餐具和刀叉不應相互重疊。放置時應避免玻璃杯相互接觸，以防止損壞。
- 上層餐具籃設計用於放置較為精緻，且重量較輕的餐具，如玻璃杯、咖啡杯和茶杯等。
- 較長和/或鋒利的刀叉，如切肉餐刀等必須水平放入上層餐具籃。
- 請勿在洗碗碟機中放置過多餐具。為確保良好的清洗效果和合理的用電量，請務必確保放入合理數量的餐具。

注意：

過於小的餐具不應放到洗碗碟機中清洗，以免其掉出餐具籃。

取出餐具

為防止水從上層餐具籃滴到下層餐具籃，建議您先取出下層餐具籃中的餐具，然後再取出上層餐具籃中的餐具。



警告



剛清洗完的餐具溫度較高！

清洗程序結束後，請先等待15分鐘，再將玻璃製品和刀叉從洗碗碟機中取出，以避免損壞及燙傷。

上層餐具籃餐具放置

上層餐具籃設計用於放置較為精細、重量較輕的餐具，如玻璃杯、咖啡杯、茶杯、杯托、餐盤、小碗、平底鍋等（骯髒不嚴重的餐具）。妥善放置餐具和炊具，避免其因噴水產生移動。



下層餐具籃餐具放置

建議您將較大，且最難於清洗的物品，如湯鍋、平底鍋、鍋蓋、餐盤和碗放到下層餐具籃中，如下圖所示。應將餐盤和鍋蓋放在餐具籃側面，以避免妨礙頂部噴水臂旋轉。

洗碗粉分配器前面應放置直徑不超過19厘米的盤子，以免妨礙打開分配器。



刀叉籃餐具放置

刀叉應放置在刀叉架上，刀叉之間要相互分離，避免相互交叉粘連，否則將影響清洗效果。



警告



切勿令刀叉穿過刀叉籃底部。

清洗鋒利刀具時，刀具尖頭朝下。



為達到最佳清洗效果，請根據第一部分：使用建議的擺放方法放置餐具。

亮碟劑和洗碗粉的作用

為防止清洗後的餐具上出現水滴，進而留下斑點或水痕，最後沖洗階段將加入亮碟劑。亮碟劑可以幫助水分脫離餐具，從而有助於烘乾。根據洗碗碟機設計，應採用液態亮碟劑。

警告

請使用洗碗碟機專用品牌亮碟劑。請勿在亮碟劑分配器中添加其他物品（如洗碗碟機清潔劑、液體洗碗劑等）。否則將會損壞洗碗碟機。

亮碟劑添加時間

應根據餐具清洗頻率和亮碟劑使用情況確定往分配器中添加亮碟劑的頻率。

- 需要添加亮碟劑時，顯示屏上會出現“亮碟劑液位低 ※)”指示燈。
- 請勿在亮碟劑分配器中加入過量亮碟劑。

隨着亮碟劑的減少，亮碟劑液位指示燈上的黑點大小也隨之發生變化，如下圖所示。



洗碗粉的作用

洗碗粉所含化學成分是清除、溶解和去除洗碗碟機內所有污垢所需的必要成分。一般市場洗碗粉均適用。

警告

- 合理使用洗碗粉
- 請使用洗碗碟機專用洗碗粉。請保持洗碗粉新鮮乾燥。
- 不使用洗碗碟機時，請勿在分配器中放入粉末狀洗碗粉。



洗碗碟機洗碗粉具有腐蝕性！請將洗碗碟機洗碗粉放置於兒童無法接觸的地方。

添加亮碟劑

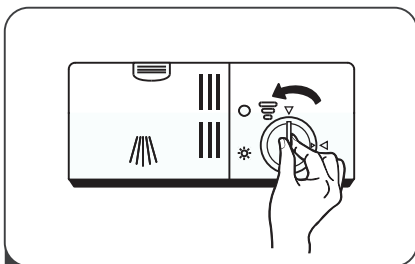

1 逆時針旋轉亮碟劑艙蓋，將其取下。

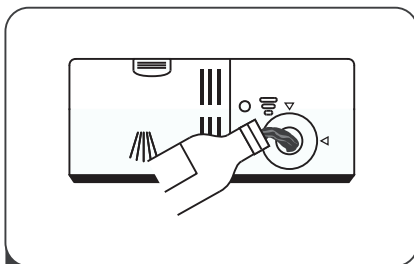

2 仔細地將亮碟劑倒入分配器中，同時避免溢出。

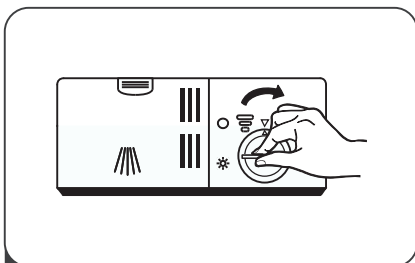

3 順時針旋轉亮碟劑艙蓋，將其關好。

⚠ 注意事項：

用吸水毛巾將溢出的亮碟劑清理乾淨，以免下次洗滌時產生過多泡沫。

調節亮碟劑艙



將亮碟劑指示器撥盤撥到其中一個數字上。數字越大，表示洗碗機使用的亮碟劑越多。

如果碗碟烘乾效果不理想或有水漬，請將撥盤調至下一個更大的數字，直到碗碟上無水漬。如果碗碟上出現具有粘性的白色污漬，或者玻璃器皿或刀片上出現藍色薄膜，請減少亮碟劑的用量。

添加洗碗粉

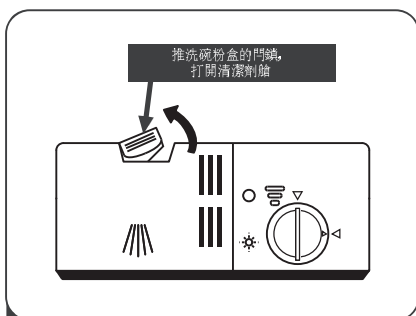

- 1 按下洗碗粉盒上的釋放卡扣，
打開蓋板。

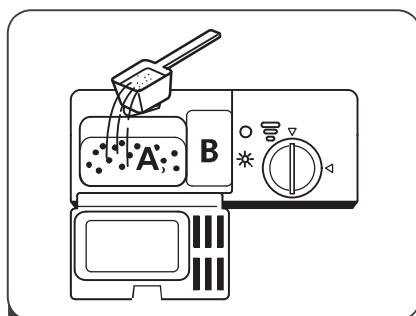

- 2 在較大的空腔 (A) 內加入運行主
洗滌程序所需的清潔劑。
對於油污更嚴重的洗滌負荷，還
需要在針對預洗程序設置的較小
空腔 (B) 中添加一些清潔劑。

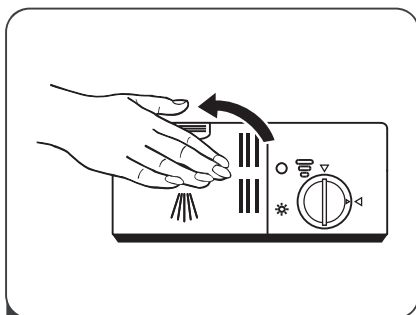

- 3 關閉蓋板並按壓直到其鎖定到位。

⚡ 注意事項：





- 可以根據餐具的骯髒程度進行不同的設置。
- 請查閱洗碗粉包裝上的廠家建議資訊。

洗碗碟機程式設置

清洗程式表

下表提供了清洗各類食物殘留的最佳程式，以及洗碗粉用量。表中還提供了各清洗程式的相關資訊。

(●)表示需在沖洗分配器中加入亮碟劑。

程式	程序週期說明	洗碗粉預洗/正常清洗	運行時間(分)	耗電量(千瓦特小時)	用水量(升)	亮碟劑
 自動清洗	預洗 (45°C) 自動清洗(45-55°C) 沖洗 沖洗 (65°C) 乾燥	<u>5/30g</u> (或三項合一)	150	0.9~1.3	11~15	●
 強力清洗	預洗 (50°C) 清洗 (60°C) 沖洗 沖洗 (70°C) 乾燥	<u>5/30g</u> (或三項合一)	175	1.6	17.5	●
 正常清洗	預洗 (45°C) 清洗 (55°C) 沖洗 沖洗 (65°C) 乾燥	<u>5/30g</u> (或三項合一)	185	1.3	13.5	●
ECO	預洗 清洗 (45°C) 沖洗 (65°C) 乾燥	<u>5/30g</u> (或三項合一)	195	0.93	10	●
 玻璃洗	預洗 清洗 (40°C) 沖洗 沖洗 (60°C) 乾燥	<u>5/30g</u> (或三項合一)	130	0.9	13	●
 90分鐘	清洗 (65°C) 沖洗 沖洗 (65°C) 乾燥	35g	90	1.35	12.5	●

程式	程序週期說明	洗碗粉預洗/正常清洗	運行時間(分)	耗電量(千瓦特小時)	用水量(升)	亮碟劑
 快速清洗	清洗 (45°C) 沖洗 (50°C) 沖洗 (55°C)	25克	30	0.75	11	○
 浸泡	預洗		15	0.02	4	○

注意：以上數據僅供參考，實際清洗時間會因器皿數量和大小而有所調整。

啟動清洗程序

1. 拉出上下層餐具籃，放入餐具，然後將其推入洗碗碟機。一般先放入下層餐具籃，然後再放入上層餐具籃。
2. 加入洗碗粉。
3. 插上插頭。電源參數參考末頁“產品規格”。確保進水開啟，達到壓力要求。
4. 關上洗碗碟機門，按下“電源”鍵，啟動洗碗碟機。
5. 選擇一個程式，指示燈將亮起。然後，按下“啟動/暫停”鍵，洗碗碟機將開始運轉。

清洗過程中切換程序

清洗程序啟動後，如果運行時間較短，則可以切換程序模式。如果運行時間較長，則可能已經加入洗碗粉或洗碗碟機已經完成排水。此時，需要重新設置洗碗碟機程式，並重新添加洗碗粉。重新設置洗碗碟機程式時，請按照下述說明操作：

1. 按下“啟動/暫停”鍵，暫停清洗。
2. 長按“程式”鍵3秒以上——將取消程式。
3. 按下“程式”鍵，選擇所需的程式。
4. 按下“啟動/暫停”鍵，10秒後，洗碗碟機將重啟。

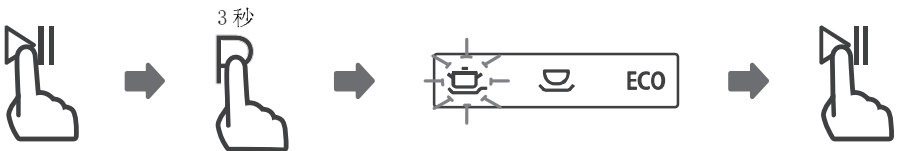

忘記放入餐具？

洗碗粉分配器打開前，可隨時放入餐具。如果發生此種情況，請按照下述說明操作：

1. 按下“啟動/暫停”鍵，暫停清洗。
2. 等待5秒，然後開門。
3. 放入餐具。
4. 關門。
5. 按下“啟動/暫停”鍵，10秒後，洗碗碟機將重啟。

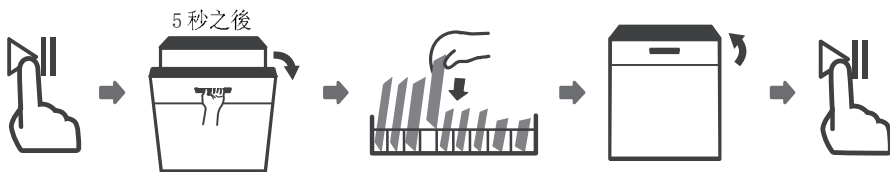

如何判斷洗碗粉分配器是否已經打開，如下圖所示：

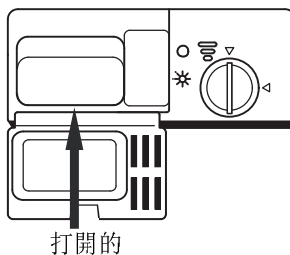
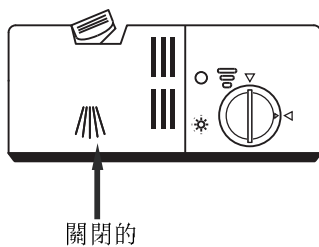

警告



清洗過程中打開洗碗碟機是十分危險的，因有機會被熱水或蒸汽燙傷。

故障代碼

如果發生故障，洗碗碟機會顯示故障代碼，以表明：

代碼	含義	可能原因
E1	加水時間過長。	進水龍頭未打開，或進水受限，或水壓過低。
E3	未達到要求的溫度。	加熱元件故障。
E4	加水過量。	洗碗碟機部分元件漏水。
E8	分流閥方向錯誤。	分流閥開路或損壞。
Ed	主電路板與顯示電路板通信失敗。	通信線路開路或斷路。



警告

- 如果加水過量，應先關閉主進水開關，然後致電信興電器服務中心有限公司尋求幫助。
- 如果因加水過量或輕微漏水導致底座中積水，則再次啟動洗碗碟機前應清除積水。

技術資料

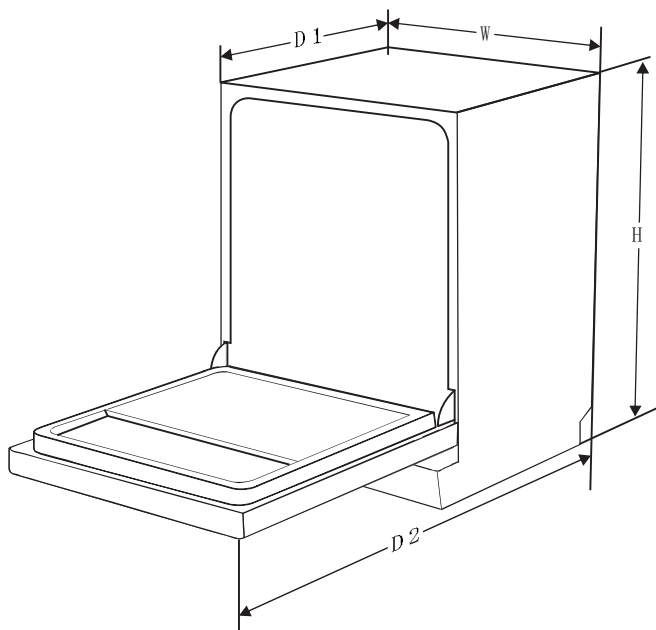

高度 (H)	845毫米
寬度 (W)	598毫米
深度 (D1)	600毫米 (關門)
深度 (D2)	1175毫米 (開門90°)

產品規格

型號/名稱	RDW-M600
容量（標準餐具）	14套
ECO清洗程序時間	195分鐘
噪音	44分貝(A)
安裝	獨立式
耗電量	1760-2100瓦
額定電壓/頻率	220-240伏~50赫茲
水壓（流動壓）	0.04-1.0兆帕=0.4-10巴

特別聲明

1. 本說明書的內容已經過查對。本公司保留對說明書內容的印刷錯誤和誤解進行解釋的權利。
2. 如果設備技術有所改進，則新版說明書將進行相應更新，恕不另行通知。產品外觀和規格以製造商資料為準。
3. 如果內容的中英文版本有差異時，應以中文版為準。

售後服務

1. 自購買之日起，如若產品在一年保修期內出現任何故障，且經信興電器服務中心有限公司確認為正常使用過程中出現的故障，則我司將提供免費維修或更換相關電器的零件。經更換的損壞零件將為我司所有。保修服務範圍不包括電源線、排水軟管、門體、噴水臂、洗碗碟機餐具籃、刀叉籃、過濾網組件和外殼等易損件的維修和更換。如電器因使用不當、用於商業或半商業用途、或未按使用說明書規定使用，則保修條款失效，我司將拒絕承擔與該損壞相關的任何責任和維修費用。
2. 用戶必需出示由銷售點/換領中心蓋章的正式收據和保修登記卡，以獲得保修服務。如有任何查詢，請致電信興電器服務中心有限公司熱線2406 5666

信興電工工程有限公司

SHUN HING ELECTRIC WORKS & ENGINEERING CO., LTD

辦公室: 香港九龍尖沙咀東部麼地道 67 號半島中心 9 樓

OFFICE: 9/F, PENINSULA CENTRE, 67 MODY ROAD, TSIMSHATSUI EAST, KOWLOON,
HONG KONG

電話 TEL: (852) 2861 2767

傳真 FAX: (852) 2865 6706

網址 WEBSITE: www.rasonic.com

電郵 EMAIL: shew@shunhinggroup.com

保養及維修 MAINTENANCE AND REPAIR SERVICE

信興電器服務中心有限公司

SHUN HING ELECTRIC SERVICE CENTRE LTD.

辦公室: 香港新界葵涌勝耀街2號信興中心11樓

OFFICE: 11TH FLOOR, SHUN HING CENTRE, 2 SHING YIU STREET, KWAI CHUNG, NEW
TERRITORIES, HONG KONG

電話 TEL: (852) 2406 5666

傳真 FAX: (852) 2408 0316

網址 WEBSITE: www.shesc.com

消耗品/附件銷售熱線 CONSUMABLES/ ACCESSORIES SALES HOTLINE

電話 TEL: (852) 2406 5666

客戶服務中心 CUSTOMER SERVICE CENTRES

香港新界葵涌勝耀街2號信興中心1樓

1ST FLOOR, SHUN HING CENTRE, 2 SHING YIU STREET, KWAI CHUNG, NEW
TERRITORIES, HONG KONG

電話 TEL: (852) 2406 5439

傳真 FAX: (852) 2408 1389

澳門慕拉士大馬路193-199號南嶺工業大廈5樓座

AVENIDA DE VENCESLAU DE MORAIS, NO. 193-199, 5 ANDAR-I, EDF. INDUSTRIAL NAM
LENG, MACAU

電話 TEL: (853) 2836 2928

傳真 FAX: (853) 2833 6405

有關最新之客戶服務中心資訊, 請參閱信興服務中心網址: www.shesc.com或致電維修
服務熱線查詢。

For the latest information of customer service centres, please visit www.shesc.com or
call us at our hotline.